

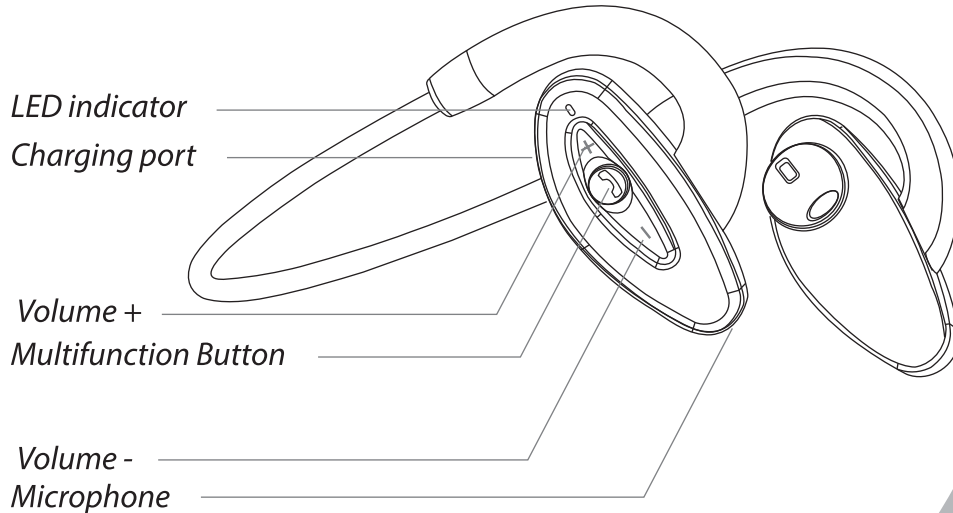

Stereo Multipoint Bluetooth Headset



User Guide

EBS973

HOW TO CHARGE YOUR HEADSET

1. Headset can be charged with the power on or off. Once you plug in the charging cable, it will return to off status.
2. The red indicator light will stay red when it is charging and will turn off when charge is complete.

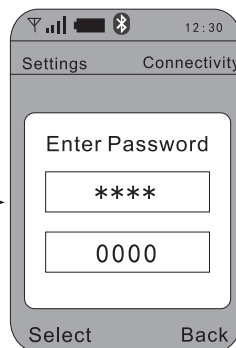
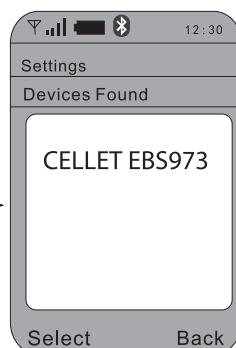
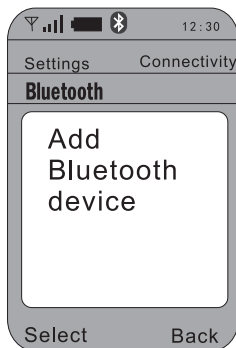







“0000”
not required for
some mobile phones

Before using your new CELLET EBS973 Bluetooth headset for the first time, make sure it can pair with your mobile phone.

1. Ensure headset is fully charged and your Bluetooth is turned on your mobile phone
2. Once the Bluetooth on your mobile phone is on and the Bluetooth Headset is on, hold the multifunctional button  to enter pairing mode. When it pairs the LED indicator will blink blue.
3. After paired with the first mobile phone, turn off the Bluetooth of the first mobile phone and the headset.
4. Restart the Bluetooth headset to pair with the second mobile phone then turn on the Bluetooth of the first mobile phone.

When two mobile phones are connected if one phone is on a call and there is another incoming call on the other phone, press and hold the multifunction button  to answer the incoming call.

- Turn On/Off: Press/hold Multifunction button() until blue indicator light turns on/off
- Adjust Volume or Skip to Previous Song/Next Song (while playing music): Press +/- during phone call or to skip to the previous or next song
- Answer/End Call: Press Multifunction button() once
- Reject Call: Press/hold Multifunction button() for 2 seconds
- Redial Last Dialed Number: Press the Multifunction button() quickly two times
- Switch To Another Caller: Press Multifunction button() twice until you hear a beep sound
- Pair: Hold Multifunction button() until your mobile phone finds the Bluetooth headset



Stéréo Multipoint Bluetooth Headset

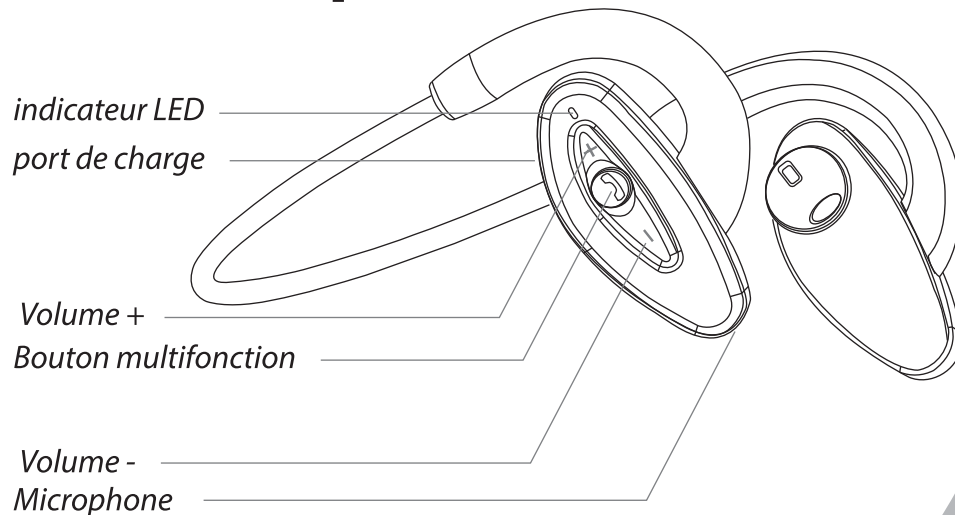

Guide de l'utilisateur

EBS973

COMMENT Chargez votre oreillette

1. Casque peut être chargée avec la mise sous tension ou hors tension. Une fois que vous branchez le câble de recharge, il reviendra à l'état hors tension.
2. Le voyant rouge reste rouge pendant la charge et s'éteint lorsque la charge est terminée.

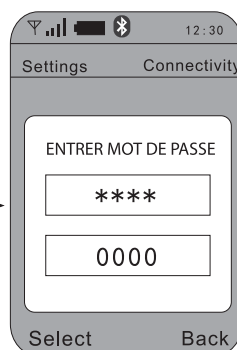
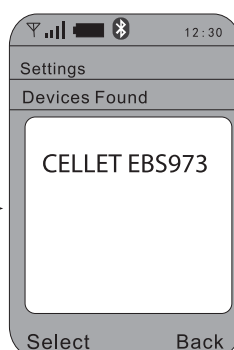

"0000" n'est pas nécessaire pour certains téléphones mobiles

Avant d'utiliser votre nouveau Cellet EBS973 oreillette Bluetooth pour la première fois, assurez-vous qu'il peut être couplé avec votre téléphone mobile.

1. Assurez-vous que le casque est entièrement chargé et que votre fonction Bluetooth est activée sur votre téléphone mobile
2. Une fois le Bluetooth sur votre téléphone mobile est allumé et que le kit oreillette Bluetooth est activé, maintenez la touche multifonction (📞) pour entrer en mode d'appairage. Quand il se marie le voyant clignote en bleu.
3. Après avoir jumelé avec le premier téléphone mobile, éteignez le Bluetooth du premier téléphone mobile et le casque.
4. Redémarrez le casque Bluetooth pour appairer avec le second téléphone mobile puis allumez le Bluetooth du premier téléphone mobile.

** Lorsque deux téléphones mobiles sont connectés si un téléphone est en appel et il y a un autre appel sur l'autre téléphone, appuyez et maintenez le bouton multifonction (📞) pour répondre à l'appel entrant. **

- Activer / Désactiver: Appuyez sur / maintenez le bouton multifonction (📞) jusqu'à ce que le voyant bleu s'allume / s'éteigne
- Régler le volume ou passer à la chanson / Chanson suivante précédente (tout en jouant de la musique): Appuyez sur + / - pendant un appel téléphonique ou pour passer à la chanson suivante ou précédente
- Réponse / fin d'appel: Appuyez sur le bouton multifonction (📞) 2 fois
- Rejet d'appel: Appuyez sur / maintenez le bouton multifonction (📞) pendant 2 secondes
- Recomposer le dernier numéro: Appuyez sur le bouton multifonction (📞) rapidement deux fois
- Basculer vers un autre interlocuteur: Appuyez sur le bouton multifonction (📞) deux fois jusqu'à ce que vous entendez un bip sonore
- Paire: maintenez le bouton multifonction (📞) jusqu'à ce que votre téléphone mobile trouve le casque Bluetooth